

Rollair

Compresores de tornillo rotativo

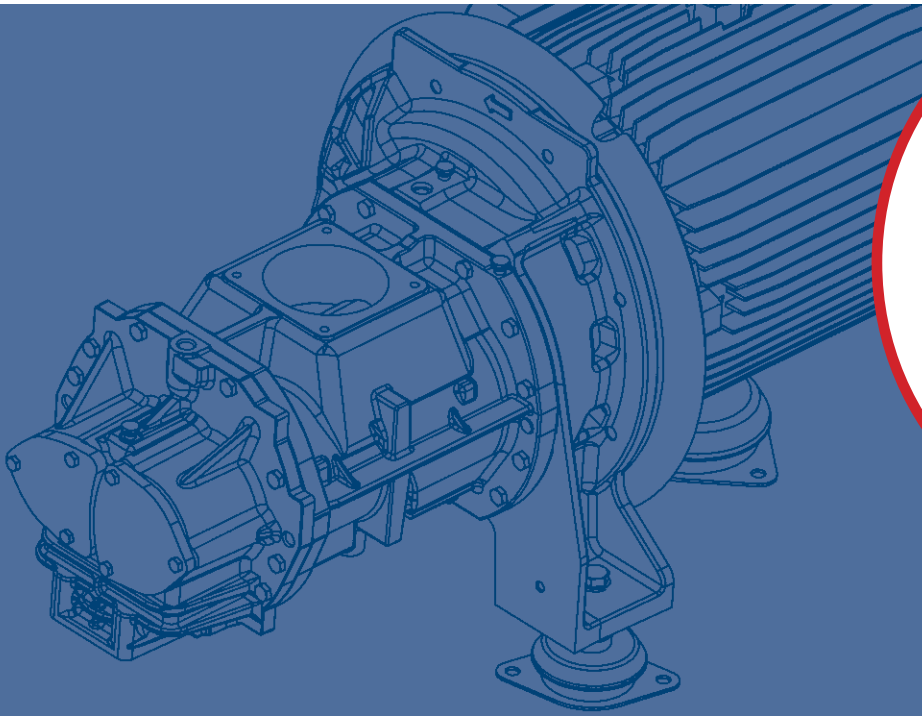

ROLLAIR 30-35-40E-50E (V)

AIR
Worthington
Creysensac

Patrimonio de Worthington Creyssensac

Creyssensac fue fundada en 1934, en Nanterre (cerca de París), Francia, por Elie Creyssensac, quien llegó a destacar rápidamente en la industria automotriz gracias al desarrollo de los compresores de pistón de alta calidad.

A mediados de los años sesenta, se agregaron los compresores de tornillo a la gama de productos y en 1973 se fusionó con Worthington. Esto amplió aún más la influencia de la compañía en el mundo del aire comprimido y reforzó la red de distribuidores

Hoy en día, su amplia experiencia y la innovación continua convierten a Worthington Creyssensac en un socio en el que sus clientes pueden confiar.



Impulsado por la tecnología. Diseñado desde la experiencia

Descubra lo que sucede cuando la pasión por la tecnología se fusiona con la experiencia industrial. Los diseños evolucionan hacia instalación y mantenimiento más eficientes, dándole a Ud. mayor libertad para centrarse en su trabajo. Las diferentes gamas de productos le ofrecen el equipo que mejor se adapta a sus necesidades, incluyendo las opciones para un rendimiento superior. El retorno de la inversión está garantizado, al mismo tiempo que se reducen las emisiones de CO. El hecho de colaborar con nuestros clientes permite anticiparnos a la evolución de sus necesidades.



La gama que satisface todas sus necesidades

Con la serie Rollair conseguirá una solución eficiente, fiable y completa que cubre una gran variedad de requisitos de aire comprimido.

Una amplia oferta

- Potencias disponibles entre 30 y 50 hp (tamaño añadido de 30-35 hp).
- 4 variantes de presión para velocidad fija.
- 4 variantes de Rollair V, 30-35-40-50 hp
- Una única variante de presión de 5 a 12,5 bar para Rollair 30-35-40E-50E V.

Transmisiones de alta eficiencia

- Reducido consumo de energía comparado con la tecnología impulsada de correas.
- Bajo nivel de ruido: Los Rollair se pueden instalar cerca del lugar de trabajo.
- Mayores intervalos de mantenimiento en los Rollair comparados con la tecnología de correas.

Fácil accesibilidad e instalación

- Fácil mantenimiento gracias a las grandes puertas con bisagras y a los paneles desmontables.
- Fácil de instalar gracias a una gran variedad de configuraciones y amplia oferta.

Las opciones que necesite

- Controlador central gráfico integrado.
- Recuperación de energía.
- Filtro de aire comprimido para mejorar la calidad del aire.
- Drenaje del separador de agua para proteger el secador de los condensados.
- ¡... y mucho más para personalizar su máquina!



www.airwco.com

El ajuste correcto para cada cliente

Examine estas características innovadoras de la serie Rollair y vea cómo le proporcionan una oferta completa: alta eficiencia, fácil mantenimiento y bajos niveles de ruido.

Unidad motriz de alta calidad (engranajes y transmisión directa)

- Tecnología Gearbox de gran fiabilidad y eficiencia energética: instalada en todas las unidades de Rollair 30-35-40E-50E.
- No hay pérdida a largo plazo por la combinación de tecnología de tornillos y caja de engranajes.
- Transmisión directa (1): para obtener una excepcional fiabilidad y eficiencia energética, instalada en los modelos Rollair 30-35-40E-50E V.
- Elementos de diseño propio (energía específica de acuerdo a los requerimientos del caudal), transmisión por engranajes en los modelos RLR 30-35-40E-50E y directa en las versiones V de alto rendimiento (2).
- Motor IP 55 de clase F, IE3 de serie para Rollair 30-35-40E-50E (3).
- IP 54 diseñado para motores con convertidor para Rollair 30-35-40E-50E V (4).
- Proveedores principales para componentes como son motores y convertidores (5), con servicio de asistencia técnica a nivel mundial.

Filtrado de entrada de aire y separación de aceite de alta eficiencia

- Aire fresco aspirado del lado frío del compresor para mejorar la eficiencia.
- Los filtros de aspiración encapsulados de dos micras garantizan que sólo entre aire limpio al compresor (6).
- Separador de aceite extraíble (7) para 30 y 35 hp y separador interno con recipiente de aceite de gran tamaño (8) para 40 y 50 hp con una caída de presión menor de 250 mbar.



Ventilación óptima y refrigerador de gran tamaño

- Resultados mejorados del flujo de refrigeración con una temperatura funcional más baja.
- Un flujo de aire separado le ofrece mayor eficiencia del motor y una mejor refrigeración del convertidor, además de prolongar la vida útil del aceite, de los componentes y del compresor (9).
- El flujo de ventilación óptimo se asegura también con un bajo consumo de energía.
- Refrigerador de aceite y aire de gran tamaño para un mejor enfriamiento y una menor temperatura de funcionamiento (10).



Convertidor integrado

- Convertidor de frecuencia integrado de fácil acceso (5).
- Óptimo control del rango FAD.
- Nueva cabina con mejor refrigeración para mejorar la fiabilidad del dispositivo eléctrico.

Funcionamiento silencioso

Gracias a un mejor aislamiento acústico, el compresor funciona muy silenciosamente y se puede colocar cerca de su lugar de trabajo.

Calidad de aire

- Separador de agua interno (11) con purgador automático que elimina hasta el 90 % de la humedad del aire comprimido (de serie con secador).
- Secador de gran tamaño (12) instalado en la parte fría de la unidad para garantizar la máxima eliminación de humedad.

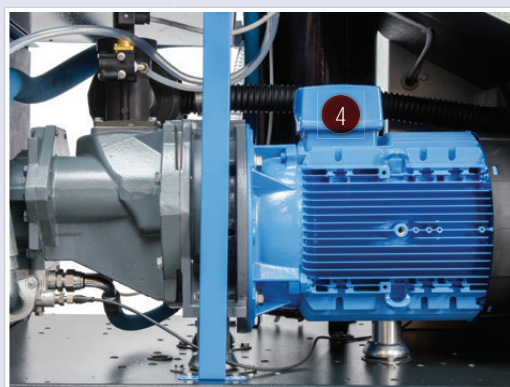

Cómo optimizar su consumo de energía

Los costes de energía representan casi el 70 % del coste total de operación de su compresor en un período de 5 años. Es por ello que reducir los costes operativos de la producción de aire comprimido es uno de los principales centros de interés.

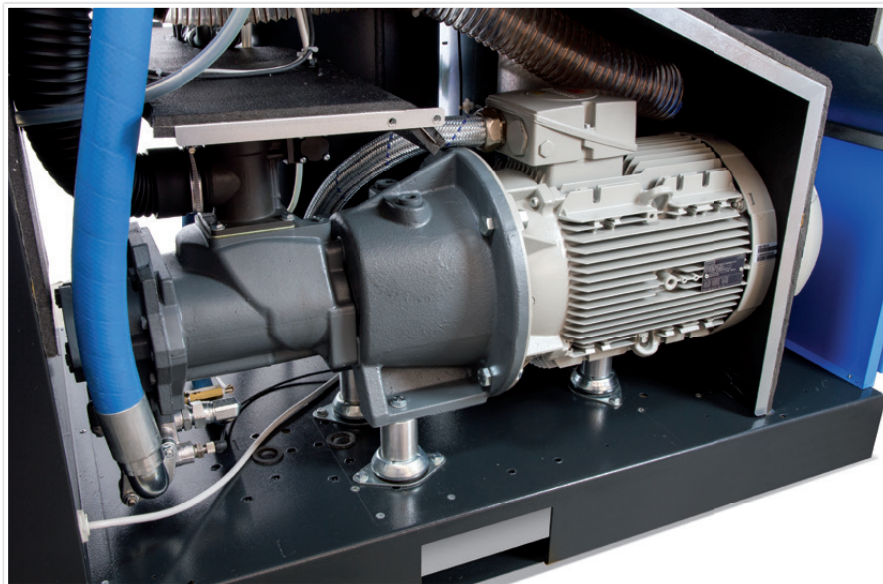

Tecnología de velocidad variable

Aplicando correctamente la tecnología de velocidad variable puede ahorrar en la factura energética de su compresor hasta un 30 %.

- El compresor con accionamiento de frecuencia variable adapta el suministro de aire a la demanda y, por tanto, reduce el consumo energético cuando la demanda es menor. Si la demanda es estable, el controlador garantiza una presión fija.
- No se realizan ciclos de descarga con una carga por encima del 20%.
- Sin picos de intensidad gracias al arranque suave.
- Mejora de la eficiencia gracias a la nueva transmisión directa.

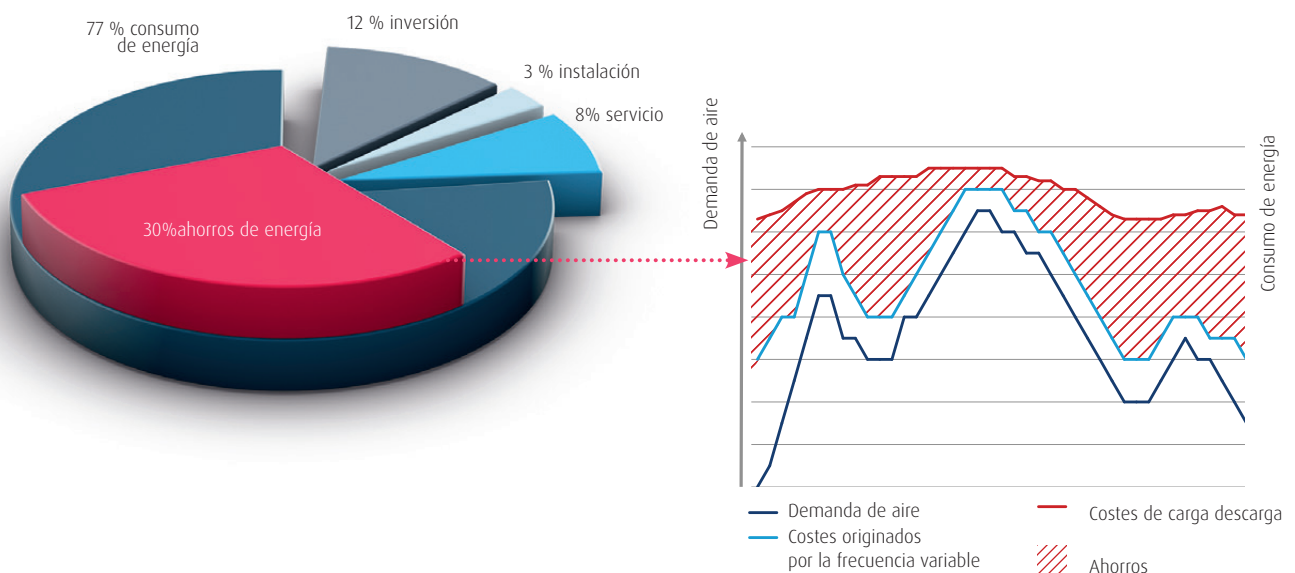

Todo bajo control con los Infologic² y Airlogic²



Infologic² (de serie en Rollair)

- Acciones en pantalla basadas en iconos.
- Visualización de estado con led.
- E/S digitales.
- Inicio/parada, carga/descarga y parada de emergencia con control remoto.
- Reinicio automático después de un fallo en el suministro eléctrico.
- El indicador de servicio y la gestión de averías proporcionan mensajes detallados para facilitar los diagnósticos en las revisiones.
- Visualización a través del navegador web con una simple conexión Ethernet.



Airlogic² (de serie en Rollair V, opcional en Rollair)

El Airlogic² toma el control en el siguiente nivel, ofreciendo las siguientes funciones adicionales:

- Pantallas fáciles de usar, registro de datos y almacenamiento en una tarjeta de memoria.
- Temporizadores de parada/inicio que no dependen de la acción del operador para ahorrar energía, sino de la programación del controlador Airlogic² para que funcione como lo hace su fábrica.
- Programación temporal de bandas dobles de presión para que funcionen con diferentes bandas de presión, generando un ahorro de energía.

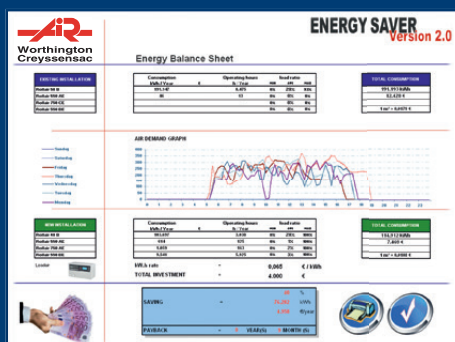

Auditoría de energía

Saber qué compresor es el adecuado para su aplicación es fundamental para reducir al mínimo el consumo de energía. Con nuestra auditoría energética podemos simular sus necesidades de aire comprimido e informarle sobre la mejor solución para sus necesidades.

Para más información, póngase en contacto con su representante local Worthington Creyssensac.

Mejore la recuperación de energía

Cuando el aire se comprime, se forma calor. El exceso de calor puede capturarse con una opción de recuperación de energía y canalizarse a otras aplicaciones que permiten ahorrar energía y reducir costos.

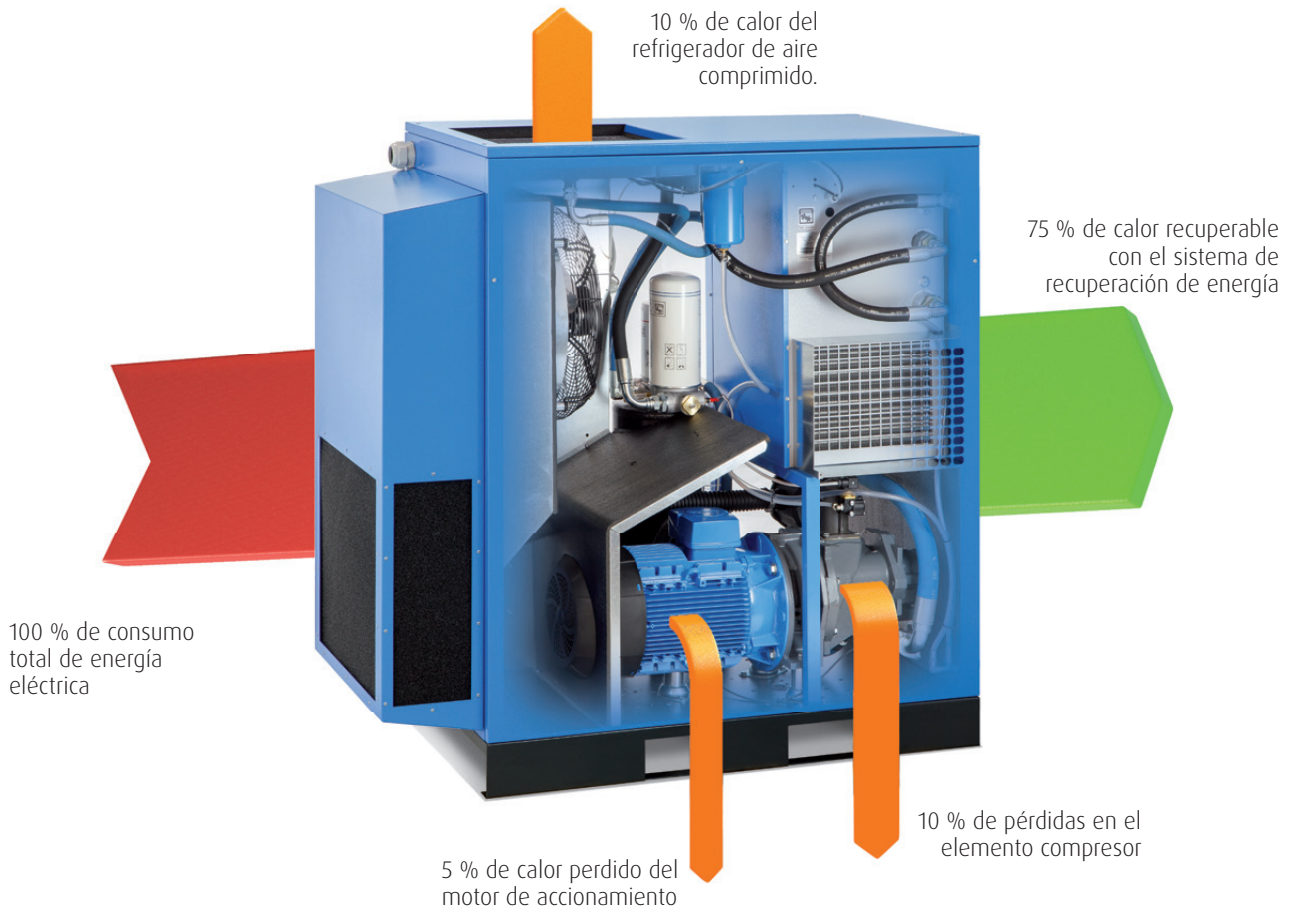

Recuperación del calor del agua de refrigeración

En las unidades de recuperación de energía (opcionales) el circuito de aceite se enfría previamente mediante un intercambiador de calor aceite/agua. El agua luego se convierte en un medio de transporte de líquido para recuperar la temperatura del aceite. El agua caliente resultante de este proceso puede utilizarse en radiadores o calderas, en el precalentamiento del suministro de agua o el agua caliente del grifo y otras aplicaciones industriales.

La opción de recuperación de energía integra un intercambiador de calor en el circuito de aceite, que calienta el flujo de agua a presión constante. El sistema se regula automáticamente, y en caso de una capacidad limitada de enfriamiento, el sistema de enfriamiento estándar del compresor funcionará como seguridad al equipo de recuperación de energía.

La opción de recuperación energética es un sistema simple y mecánico que no requiere mantenimiento o consumo de electricidad, pero le ofrece una considerable reducción de los costos de energía.

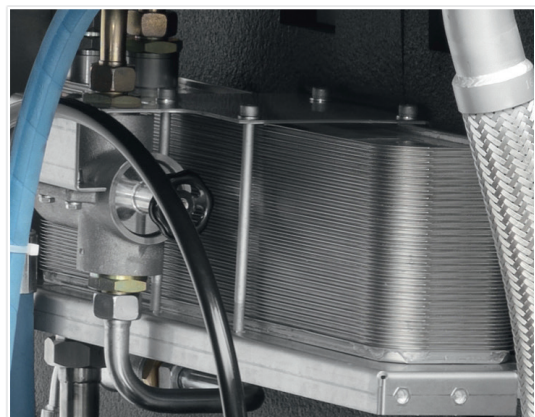

Opciones para optimizar sus operaciones

Un amplio rango de opciones le permite obtener el máximo partido de su compresor Rollair 30-35-40E-50E (V).

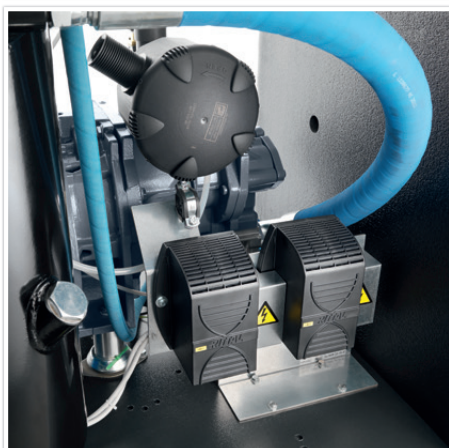

Calidad de aire

- **Separador de agua interno con purgador automático** que reduce hasta un 90 % la humedad del aire comprimido. De serie en las versiones 30-35-40E-50E (V) T.
- **Línea de filtros** para la extracción de aceite y polvo hasta 0,1 ppm para las versiones plus.
- **Filtración de entrada de aire de alto rendimiento** que evita que entre polvo al circuito neumático en ambientes muy polvorientos (de serie en los modelos Rollair & Rollair V 40 & 50).
- **Calentador de la carrocería** para instalación en zonas de baja temperatura.
- **Purgador electrónico sin pérdidas de aire** para el separador de condensados.
- **Lubricante alimentario** para procesos en industrias de bebidas y alimentarias.

Eficiencia

- **Kit de recuperación de energía** para recuperar hasta el 70 % del consumo de energía eléctrica como el agua caliente para las duchas, calderas, etc.
- **Lubricante 8000 h**

Seguridad

- **Interruptor principal.**

Control y monitorización

- **Gráfico de Airlogic²** (de serie en Rollair V, opcional en Rollair).
- Controlador múltiple integrado **EControl6i** para 4/6 compresores (Airlogic2).
- **Control remoto** para una mayor comodidad.

Si desea más información sobre la forma en que nuestras opciones pueden optimizar sus operaciones, póngase en contacto con su representante local.

Especificaciones técnicas

Velocidad fija

Modelo	Versión	Presión máx. de trabajo bar	Aire libre suministrado en condiciones de referencia**			Potencia del motor		Nivel sonoro*** dB(A)	Volumen de aire de refrigeración m³/h	Peso	
			m³/h	l/s	cfm	kW	hp			FM	FM T
Rollair 30*	A	7,5	237	66	140	22	30	66	2300	465	540
	8 bar	8,5	223	62	131						
	B	10	203	56	119						
	C	13	175	49	103						
Rollair 35	A	7,5	277	77	163	26	35	67	4800	480	555
	8 bar	8,5	263	73	155						
	B	10	241	67	142						
	C	13	209	58	123						
Rollair 40E	A	7,5	335	93	197	30	40	68	4800	580	701
	8 bar	8,5	306	85	180						
	B	10	281	78	166						
	C	13	245	68	144						
Rollair 50E	A	7,5	374	104	220	37	50	69	4800	643	764
	8 bar	8,5	346	96	204						
	B	10	310	86	183						
	C	13	281	78	166						

* 400 V 50Hz - IEC - CE

** Rendimiento de la unidad medido de acuerdo con ISO 1217, Anexo C, edición más reciente.

*** Nivel de ruido medido de acuerdo con ISO 2151 2004.



Especificaciones técnicas

Velocidad variable

Model	Presión mín. de trabajo bar	Presión máx. de trabajo bar	Aire libre suministrado en condiciones de referencia**										Potencia del motor		Nivel sonoro*** dB(A)	Refrigeración Volumen de aire m³/h	Peso	
			FAD mín.**		FAD máx.**								kW	hp			FM	FM T
			m³/h	l/s	m³/h	cfm	m³/h	cfm	m³/h	cfm	m³/h	cfm						
Rollair 30 V*	5	13	47	13	255	151	248	146	215	126	180	106	22	30	66	2300	456	525
Rollair 35 V	5	13	47	13	290	168	284	167	252	148	209	123	26	35	67	4800	466	535
Rollair 40E V	5	13	61	17	348	202	334	197	295	174	248	146	30	40	68	4800	515	630
Rollair 50E V	5	13	65	18	380	221	374	220	331	195	270	159	37	50	69	4800	537	652

* 400 V 50Hz - IEC - CE

** Rendimiento de la unidad medido de acuerdo con ISO 1217, Anexo C, edición más reciente.

*** Nivel de ruido medido de acuerdo con ISO 2151 2004.

Dimensiones: velocidad fija y velocidad variable

Rollair & Rollair V	Longitud	Anchura	Altura
	mm	mm	mm
30-35-40E-50E (V)	1555	830	1555
30-35 (V) con secador (T)	1555	830	1555
RLR 40E-50E (V) con secador (T)	2030	830	1555





**Worthington
Creysensac**

IMPULSADO POR LA TECNOLOGÍA DISEÑADO DESDE LA EXPERIENCIA



**PÓNGASE EN CONTACTO CON SU
REPRESENTANTE LOCAL DE
WORTHINGTON CREYSSENSAC**

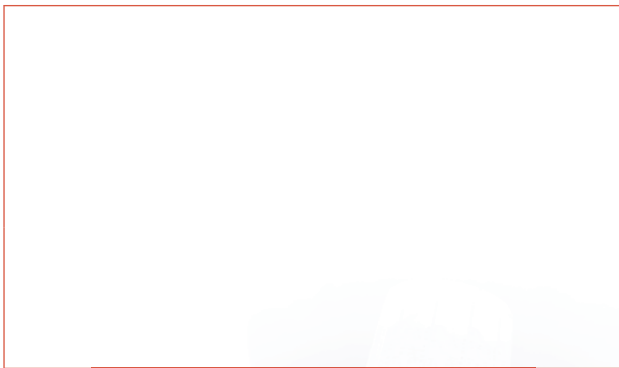

Cuidado. Confianza. Eficiencia.

Cuidado

Un servicio profesional realizado por personas cualificadas, utilizando piezas originales de alta calidad garantizan el cuidado del equipo.

Confianza

La confianza se gana cumpliendo nuestras promesas: un rendimiento ininterrumpido y fiable junto con una larga vida útil del equipo.

Eficiencia.

Un mantenimiento regular garantiza la eficiencia del equipo. La eficiencia en la organización, el servicio y las piezas originales marcan la diferencia.



www.airwco.com